

# chalon

PIETRE NATIVE  
GRES FINE PORCELLANATO

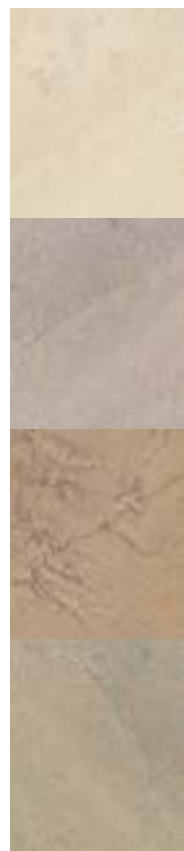

CASALGRANDE  
PADANA  
Pave your way

14

COLORI **COLOURS**  
**COULEURS** FARBEN

16

FORMATI & SPESSORI **SIZES & THICKNESSES**  
**FORMATS & ÉPAISSEURS** FORMATE & STÄRKEN

PEZZI SPECIALI **TRIMS**  
**ACCESSOIRES** FORMSTÜCKE

17

DECORI **DECORS**  
**DÉCORS** DEKORE

18

SUPERFICI **SURFACES**  
**SURFACES** OBERFLÄCHEN

20

CARATTERISTICHE TECNICHE  
**TECHNICAL FEATURES**  
CARACTÉRISTIQUES TECHNIQUES  
**TECHNISCHE EIGENSCHAFTEN**

21

PESI, MISURE E CONTENUTO DEI COLLI  
**WEIGHT, SIZE AND CONTENTS OF THE PACKING**  
POIDS, DIMENSIONS, CONTENU DES COLIS  
**VERPACKUNGSRÖSSEN/GEWICHTE**

22

POSA E MANUTENZIONE  
**INSTALLATION AND MAINTENANCE**  
POSE ET ENTRETIEN  
**VERLEGUNG UND PFLEGE**



**chalon** volge lo sguardo alle nostre terre, a pietre spesso dimenticate o poco conosciute, a materie uniche che portano in sé le tracce di una memoria antica, di una storia impossibile da riscrivere, ma che è indispensabile tramandare e riattualizzare in chiave contemporanea.

**chalon** shines a light on our land, on stone that is often overlooked or widely unknown, on unique materials which carry with them traces of ancient memory and a history that cannot be written. Because it is crucial that we keep that history alive, and so we breathe new life into it, reinventing it with a kiss of contemporary flair.

**chalon** porte son attention sur la terre, sur les pierres souvent oubliées ou peu connues, sur les matériaux uniques qui portent en eux les traces d'une mémoire ancienne, d'une histoire impossible à réécrire, mais qu'il faut toutefois transmettre et réactualiser de manière contemporaine.

**chalon** richtet seinen Blick auf unser Land, auf oft vergessene oder wenig bekannte Steinarten, auf einzigartige Materialien, die in sich die Spuren eines antiken Gedenkens tragen, einer unbeschreiblichen Vergangenheit, die unbedingt überliefert und in zeitgenössischem Licht wiedererweckt werden muss.

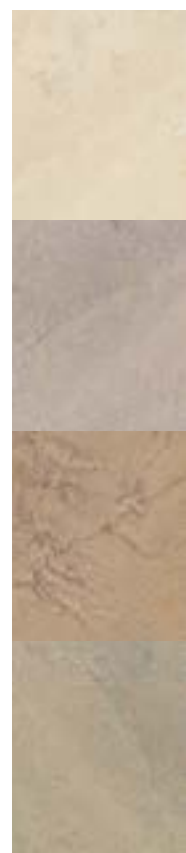

chalon



chalon cream  
cm 60x60 - 23<sup>5</sup>/<sub>8</sub>" x 23<sup>5</sup>/<sub>8</sub>"  
naturele **matt** naturelle **matt**

cha  
lon  
cream







chalon cream  
cm 60x60 - 23<sup>5</sup>/<sub>8</sub>"x23<sup>5</sup>/<sub>8</sub>"  
naturele **matt** naturelle **matt**

cha  
lon  
kaki



cha  
lon  
grey



chalon grey  
cm 60x60 - 23<sup>5</sup>/<sub>8</sub>" x 23<sup>5</sup>/<sub>8</sub>"  
naturele **matt** naturelle **matt**





chalon beige  
cm 30x60 - 11<sup>3</sup>/<sub>4</sub>" x 23<sup>5</sup>/<sub>8</sub>"  
grip

cha  
lon  
beige







chalon beige  
cm 30x60 - 11<sup>3</sup>/<sub>4</sub>" x 23<sup>5</sup>/<sub>8</sub>"  
grip



colori  
colours  
couleurs  
farben

cha  
lon



chalon cream





chalon grey

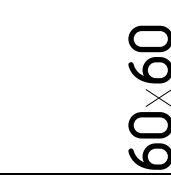
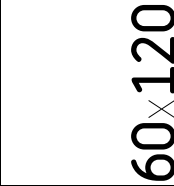

chalon beige

chalon kaki

# formati sizes formats formate

			
Formati	cm 30 x 60	cm 60 x 60	cm 60 x 120
Sizes	11 <sup>3</sup> / <sub>4</sub> " x 23 <sup>5</sup> / <sub>8</sub> "	23 <sup>5</sup> / <sub>8</sub> " x 23 <sup>5</sup> / <sub>8</sub> "	23 <sup>5</sup> / <sub>8</sub> " x 47 <sup>1</sup> / <sub>4</sub> "
Formats			
Formate			
Superfici			
Surfaces			
Surfaces			
Oberflächen			
Spessori	mm 10	mm 10	mm 10
Thicknesses	mm 9		
Epaisseurs			
Stärken			

## PEZZI SPECIALI TRIMS ACCESSOIRES FORMSTÜCKE

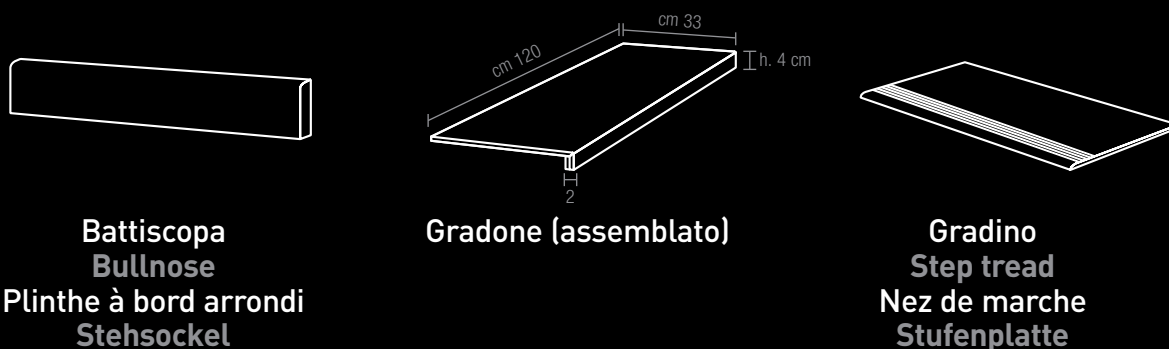

**Battiscopa**  
**Bullnose**  
**Plinthe à bord arrondi**  
**Stehsockel**

cm 9 x 60  
 3<sup>1</sup>/<sub>2</sub>" x 23<sup>5</sup>/<sub>8</sub>"

**Gradone (assemblato)**

cm 120 x 33  
 47<sup>1</sup>/<sub>4</sub>" x 13"

**Gradino**  
**Step tread**  
**Nez de marche**  
**Stufenplatte**

cm 30 x 60  
 11<sup>3</sup>/<sub>4</sub>" x 23<sup>5</sup>/<sub>8</sub>"

chaon

- Naturale Matt Naturelle Matt R10
- Lappata
- Grip R12

# decori decors décors dekore

mosaico 6x6\*



cm 30 x 30  
11<sup>3</sup>/<sub>4</sub>" x 11<sup>3</sup>/<sub>4</sub>"

**tessera** cm 6 x 6 - 2<sup>3</sup>/<sub>8</sub>" x 2<sup>3</sup>/<sub>8</sub>"  
*su rete on net sur trame auf netz*

mosaico 10x10\*



cm 30 x 30  
11<sup>3</sup>/<sub>4</sub>" x 11<sup>3</sup>/<sub>4</sub>"

**tessera** cm 10 x 10 - 4" x 4"  
*su rete on net sur trame auf netz*

\* Disponibile in tutti i colori della serie.  
**Available in all the colours of the series.**  
Disponible dans toutes les couleurs de la série.  
**Verfügbar in allen Farben.**



# cha lon

LAPPATA

superfici  
**surfaces**  
surfaces  
oberflächen

cha  
lon



NATURALE  
MATT  
NATURELLE  
MATT

GRIP

# pietre native

caratteristiche tecniche

## technical features

caractéristiques techniques











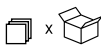

## technische eigenschaften



	<b>norma standards</b> <b>norme Norm</b>	<b>risultato prova* test results*</b> <b>resultats des essais* Ergebnisse*</b>
 <p>classificazione prodotto product classification classement Klassifizierung</p>	UNI EN 14411-G ISO 13006	gruppo B1a completamente greificato group B1a fully vitrified group B1a grès cérame fin Gruppe B1a Feinsteinzeug
 <p>caratteristiche dimensionali e d'aspetto dimensional and surface quality caractéristiques de la surface Oberflächenqualität</p>	UNI EN ISO 10545-2	tolleranze minime nella 1ª scelta very low tolerance des tolérances minimales en 1er choix Entspricht Normen
 <p>assorbimento di acqua water absorption absorption d'eau Wasseraufnahme</p>	UNI EN ISO 10545-3	< 0,1%
 <p>resistenza alla flessione flexural strength résistance à la flexion Biegezug-Festigkeit</p>	UNI EN ISO 10545-4	> 45 N/mm <sup>2</sup>
 <p>resistenza al gelo frost resistance résistance au gel Frostwiderstandsfähigkeit</p>	qualsiasi norma all standards toute norme Alle normen	garantita guaranteed garantie Frostsicher
 <p>resistenza attacco chimico (esclusione acido fluoridrico) resistance to acids and alkalis (with the exception of hydrofluoric acid) résistance à l'attaque chimique (exclusion de l'acide fluorhydrique) Säure und Laugen Beständigkeit (mit Ausnahme von Fluorwasserstoff)</p>	UNI EN ISO 10545-13	nessuna alterazione  no damage  non attaquées  Nicht angegriffen
 <p>resistenza usura e abrasione wear and abrasion resistance résistance à l'usure et abrasion Abriebhärte</p>	UNI EN ISO 10545-6	≤ 150 mm <sup>3</sup>
 <p>dilatazione termica lineare linear thermal expansion coefficient linéaire de dilatation thermique Lineare Wärmeausdehnung</p>	UNI EN ISO 10545-8	6 x 10 <sup>-6</sup>
 <p>resistenza alle macchie stain resistance résistance aux taches Fleckenfestigkeit</p>	UNI EN ISO 10545-14	garantita guaranteed garantie garantiert
 <p>resistenza alla scivolosità slip resistance résistance au glissement Trittsicherheit</p>	DIN 51130	R10 (naturale matt naturelle matt) R12 (grip)
 <p>resistenza dei colori alla luce light fastness résistance de la couleur à la lumière Unveränderlichkeit der Farben wenn Strahlung zugesetzt wird</p>	D.M. N° 236 del 14.06.89	Valore $\mu > 0,40$
 <p>resistenza dei colori alla luce light fastness résistance de la couleur à la lumière Unveränderlichkeit der Farben wenn Strahlung zugesetzt wird</p>	DIN 51094	nessuna variazione no change of colours couleurs inchangées Keinerlei Farbänderung

\*valore indicativo approx value donnée approximative Ungefähre Werte

pesi, misure e contenuto dei colli  
**weight, size and contents of the packing poids**  
 poids, dimensions, contenu des colis  
**verpackungsgrößen/gewichte**

		 x 	 x 	 x 	 x 	 x 	 x 
cm 30 x 60 - 11 <sup>3</sup> / <sub>4</sub> " x 23 <sup>5</sup> / <sub>8</sub> "	9	6	1,08	21	48	51,84	1089
cm 30 x 60 - 11 <sup>3</sup> / <sub>4</sub> " x 23 <sup>5</sup> / <sub>8</sub> "	10	5	0,90	24	48	43,20	1037
cm 60 x 60 - 23 <sup>5</sup> / <sub>8</sub> " x 23 <sup>5</sup> / <sub>8</sub> "	10	4	1,44	24	30	43,20	1037
cm 60 x 120 - 23 <sup>5</sup> / <sub>8</sub> " x 47 <sup>1</sup> / <sub>4</sub> "	10	2	1,44	24	24	34,56	829

**Battiscopa B.C.**  
**Bullnose**  
**Plinthe à bord arrondi**  
**Stehssockel**

cm 9 x 60 - 3 <sup>1</sup> / <sub>2</sub> " x 23 <sup>5</sup> / <sub>8</sub> "		18	-	-	-	-	-
--	--	----	---	---	---	---	---

**Gradone assemblato**

cm 120 x 33 - 47 <sup>1</sup> / <sub>4</sub> " x 13"		2	-	-	-	-	-
--	--	---	---	---	---	---	---

**Gradino**  
**Step tread**  
**Nez de marche**  
**Stufenplatte**

cm 30 x 60 - 11 <sup>3</sup> / <sub>4</sub> " x 23 <sup>5</sup> / <sub>8</sub> "		6	-	-	-	-	-
--	--	---	---	---	---	---	---

# chalon posa e manutenzione

## POSA IN OPERA

La riuscita di un pavimento è dovuta non solo alla qualità delle piastrelle, ma a tutto un insieme di elementi (sottofondo, strato legante, giunti di dilatazione, ecc.) che costituiscono un vero e proprio sistema. Ecco perché le operazioni di posa sono da considerarsi importanti tanto quanto la scelta delle piastrelle. È comunque compito del progettista stabilire, in funzione della struttura e della destinazione d'uso del piano di calpestio, il corretto modo di applicazione delle piastrelle e il tipo di piastrella da utilizzare. Le piastrelle **Casalgrande Padana** non si differenziano, per quanto riguarda le operazioni di posa, da una qualsiasi altra ceramica e si può quindi seguire sia il sistema tradizionale con malta cementizia, che quello con collanti o adesivi. Prima di iniziare le operazioni di posa di una qualsiasi superficie si raccomanda di accertarsi che la partita di grès sia adeguata e sufficiente per quantità, tono e calibro, a quella necessaria. Si dovranno poi seguire tutte le norme e le precauzioni che sono alla base di una corretta esecuzione del lavoro (preparazione del sottofondo, composizione della malta o dei collanti, tempi di maturazione, posizionamento dei giunti di dilatazione, battitura, ecc.). Se per ambienti di grandi dimensioni è assolutamente necessario posizionare i giunti con regolarità, per piccoli ambienti è sufficiente lasciare un leggero stacco fra piastrellato e muri perimetrali. Sarà poi il battiscopa a coprire lo stacco dando un aspetto di finitura. Evitare il transito sul pavimento per almeno 2/3 giorni dopo la posa. In caso di necessità di transito si dovrà predisporre un tavolato appoggiato sul pavimento. Successivamente alla posa si raccomanda di proteggere adeguatamente il pavimento sino al termine del cantiere in modo tale da evitare danni causati da sostanze abrasive o da altri agenti dannosi. Tenere presente che, nel caso di posa col sistema tradizionale e in mancanza di particolari additivi nella malta, è necessario attendere anche un mese prima di sottoporre il pavimento a sollecitazioni e carichi di esercizio. Le piastrelle **Casalgrande Padana** pur essendo materiale molto resistente, possono essere sagomate o perforate per l'installazione di impianti tecnico sanitari, utilizzando una attrezzatura adeguata.

## RIVESTIMENTI ESTERNI

Per rivestimenti esterni di facciate **Casalgrande Padana** è a disposizione con il proprio ufficio tecnico per suggerire le soluzioni più idonee e per fornire una eventuale assistenza alla progettazione e alla posa.

## PAVIMENTI SOPRAELEVATI

Granitogres, Pietre Native e Granitoker, per le loro caratteristiche fisico-meccaniche e in particolare per la elevatissima resistenza meccanica sia a flessione che a compressione, resistenza all'urto e all'abrasione, sono particolarmente indicate anche per pavimentazioni sopraelevate. In questo caso l'ufficio tecnico **Casalgrande Padana** è in grado di offrire tutta l'assistenza necessaria per le soluzioni di ogni problema.

## MANUTENZIONE E PULIZIA DI PAVIMENTI E RIVESTIMENTI

Un pavimento o rivestimento murale **Casalgrande Padana** sia nella versione naturale che lappata, lucida, o levigata, è sinonimo di bellezza, durata e resistenza nel tempo. La sua manutenzione non richiede particolari cure se non l'attenersi alle seguenti norme di pulizia.

### Prima pulizia

Si esegue normalmente una sola volta prima dell'utilizzo del pavimento/rivestimento e deve essere obbligatoriamente eseguita dopo la posa in opera e prima dell'uso del pavimento/rivestimento. Ha lo scopo di eliminare ogni traccia di cemento o stucco conseguente alla chiusura dei giunti.

Procedere nel modo seguente:

- Spazzare il pavimento/rivestimento raccogliendo lo sporco grossolano.
- Inumidire con acqua la superficie affinché le fughe vengano impregnate e pertanto protette dall'azione corrosiva del detergente sotto indicato; evitare che il detergente acido venga a contatto con componenti di acciaio, alluminio e marmo naturale adiacenti al pavimento/rivestimento.

- Attenersi alla concentrazione del prodotto detergente (rapporto di miscelazione con l'acqua) indicata dal produttore, applicandolo con una spazzola.

- Durante il tempo d'azione, che deve essere stabilito in relazione allo stato del pavimento, strofinare lo sporco più ostinato (ad es. residui di malta, stucco, etc...).

- Sciacquare il pavimento/rivestimento con acqua e raccogliere subito l'acqua sporca (manualmente o con un apparecchio lavasciuga).

- I detersivi consigliati per eliminare i residui di stucco sono i seguenti:

### Fughe realizzate con stucco cementizio

Deterprimo plus (Casalgrande Padana), Deterdek (Fila), Keranet (Mapei), Deltaplus (Kerakoll), Viakal (Procter&Gamble), Solvacid (Geal) o simili.

### Fughe realizzate con stucco epossidico

FUGA-SOAP ECO (Kerakoll), KERAPOXY CLEANER (Mapei), TILE CLEANER (Faber), CR10 (Fila), LITHOFIN RESIN-EX (Lithofin), EPOSOLV (GEAL). (Seguire istruzioni del produttore del detergente).

L'operazione di prima pulizia, se ritenuto necessario, può essere ripetuta.

**Se la prima pulizia viene eseguita dopo che il pavimento/rivestimento è stato usato, sarà bene, prima dell'applicazione del detergente a base acida, togliere con appositi detersivi alcalini (sgrassanti) eventuali presenze di sostanze grasse o simili (vedi Pulizia ordinaria).**

## Superficie levigata, lucida e lappata

Com'è noto tutte le superfici lucide subiscono con l'uso un processo di opacizzazione. Nel caso dei prodotti **Casalgrande Padana**, grazie alle peculiari caratteristiche tecniche, questo processo è più lento rispetto a qualsiasi altro materiale naturale (marmo, granito, pietre...). Per conservare tuttavia il più a lungo possibile la lucentezza originale del pavimento è bene proteggere l'ingresso del locale pavimentato, specie se questo è in diretta comunicazione con ambienti esterni, con uno zerbino che possa trattenere il più possibile polveri o altre sostanze abrasive fuori dal pavimento. Una leggera diminuzione della lucentezza, a seguito del primo lavaggio acido del pavimento, deve essere considerata normale, perché dovuta alla eliminazione dei residui degli abrasivi utilizzati nella lavorazione della superficie.

## Pulizia ordinaria

Per la pulizia di tutti i giorni è sufficiente lavare il pavimento/rivestimento con acqua e aggiunta di normali prodotti detergenti adatti a pulire superfici ceramiche (per i rivestimenti utilizzare detergenti in gel).

**La superficie dei prodotti Casalgrande Padana essendo praticamente inassorbente, non richiede l'applicazione di cere e/o prodotti silicnici di protezione che, al contrario, non debbono mai essere usati (possono creare un film superficiale modificando le caratteristiche naturali del grès porcellanato).**

**Il pavimento deve essere considerato pulito quando riacquista il suo aspetto originario.**

In presenza di macchie persistenti e difficili da togliere con la pulizia ordinaria, intervenire con impiego di detergenti più concentrati lasciando agire gli stessi per un adeguato intervallo di tempo e, successivamente, strofinare con adeguata intensità, fino a ricondurre le piastrelle all'aspetto originario. Al riguardo è opportuno segnalare che il grès è resistente a qualsiasi sostanza chimica, **eccezion fatta per l'acido fluoridrico che attacca tutti i prodotti ceramici e che, quindi, non deve essere utilizzato.**

Per la pulizia di pavimenti in aree pubbliche si consiglia di intervenire dopo la chiusura dei locali, affinché il pavimento alla riapertura sia asciutto; in alternativa isolare il pavimento pulito fino alla sua completa asciugatura.

## Superfici in rilievo

Queste superfici, impiegate normalmente in ambienti industriali o di lavoro, richiedono particolari accorgimenti per la loro manutenzione. Per i locali di maggiore estensione è opportuno disporre di macchine lavasciuga, per assicurare una perfetta pulizia e igienicità. Altro metodo usato in questo tipo di pavimenti è quello mediante idropulitrice.



# chalon installation and maintenance

## INSTALLATION

The successful installation of floors depends not only on the quality of tiles but on a combination of factors (bedding, binding layer, expansion joints, etc.) that constitute a real system.

That is why installation operations are to be considered as important as the choice of tiles.

However, based on the structure and purpose of the flooring surface, the designer is still responsible for defining the correct procedure to lay the tiles and selecting the ones to be employed.

When it comes to installation operations, **Casalgrande Padana** tiles do not differ from any other type of ceramic: either the traditional procedure envisaging cement mortar or the procedure envisaging glues and adhesives may be resorted to. Before starting the installation operations of any surface, we recommend you make sure that the stoneware batch is adequate and sufficient in terms of quantity, tone and calibration.

Moreover, all necessary norms and precautions need to be implemented for the correct completion of the work (bedding preparation, composition of mortar or adhesives, maturing period, positioning expansion joints, ramming, etc.). If in case of large environments joints must be positioned at regular intervals, in small environments a small gap between the tiles and perimeter walls is sufficient: the skirting board will cover the gap and provide the finishing effect. Avoid walking on the floor for at least 2/3 days after installation. If walking on the floor is necessary, lay wooden planks on the surface.

After laying, it is recommended to adequately protect the floor until finished in order to avoid damage caused by abrasive substances or other harmful agents.

Please notice that if the tiles are installed with the traditional procedure and no additives are added to the mortar, at least one month has to elapse before the floor can be subjected to stress and operating loads.

Even though **Casalgrande Padana** tiles are very resilient material, they can be shaped or perforated to install technical and sanitary systems, using appropriate equipment.

## EXTERNAL WALLS CLADDING

For external walls cladding the technical department of **Casalgrande Padana** is at customers' disposal in order to suggest the most suitable solution and to provide necessary assistance.

## RAISED FLOORS

**Casalgrande Padana** tiles, thanks to their high mechanical characteristics such as flexural resistance, compression resistance, impact resistance, wearing resistance, are extremely suitable for raised floors. In this case too the technical department of **Casalgrande Padana** is at customers' disposal to provide necessary assistance.

## CLEANING AND MAINTENANCE OF FLOORS AND FACINGS

A floor or wall facing by **Casalgrande Padana**, whether natural, lapped, lucida or polished, is synonym with beauty, strength and a long life.

These surfaces are low maintenance and only need be cleaned as described below.

### First clean

Usually done just once before using the floor/facing and mandatorily after the installation of the floor/facing.

The aim is to remove any concrete or plaster that may have been left on the joints.

Proceed as follows:

- Sweep the floor/facing to remove the coarser dirt.
- Wet the surface with water until the joints are soaked so they are protected from the corrosive effect of the detergent indicated below; avoid any contact between the acid detergent and any steel, aluminium or natural marble surface near the floor/facing.

- Use the detergent in the recommended concentration (mixed with water) and apply it with a brush.

- Leave it as long as needed depending on the condition of the floor, then rub any stubborn dirt away (such as mortar, plaster, etc. ...).

- Rinse the floor/facing with water and immediately mop up all the dirty water (by hand or with a washer/drier).

- The recommended detergents for removing any plaster residues are the following:

### Joins with cement based grout

Deterprimo plus (Casalgrande Padana), Deterdek (Fila), Keranet (Mapei), Deltaplus (Kerakoll), Viakal (Procter&Gamble), Solvacid (Geal) or similar.

### Joins with epoxy based grout

FUGA-SOAP ECO (Kerakoll), KERAPOXY CLEANER (Mapei), TILE CLEANER (Faber), CR10 (Fila), LITHOFIN RESIN-EX (Lithofin), EPOSOLV (GEAL).

Follow the manufacturer's instructions.

Repeat the first clean as needed.

**If the first clean takes place after using the floor/facing, remove any grease or similar substance with a specific alkaline detergent (degreaser) before applying the acid detergent (see Routine cleaning).**

## Polished, lucida, and lapped surfaces

As everybody knows, with time any surface will lose its gloss.

Because of their unique technical specifications, in **Casalgrande Padana** products such process takes longer than for any natural material (marble, granite, stone...).

However, to keep the floor as glossy as possible for as long as possible, protect the entrance to the room, especially if it is connected with an outdoor area, with a doormat that may trap as much dust or abrasive substance as possible out of the floor. A slight dulling of the gloss after the first acid wash of the floor is to be expected, as it is due to the removal of the abrasives used to polish the surface.

## Routine cleaning

For the routine cleaning of the floor/facing, just wash it with water mixed with a common detergent for ceramics (use cleansing gel for facings).

**The surface of Casalgrande Padana products cannot be attacked by any substance, so it does not need to be treated with any protective wax and/or silicon product, which should actually never be used (they can form a film on the surface, which may alter the natural features of stoneware).**

**The floor is only clean once it regains its original appearance.**

However, should there be any stubborn stain that cannot be removed by routine cleaning, use a more concentrated detergent and leave it there for long enough, then rub deeper until the tiles are back to their original condition. Note that stoneware is resistant to any chemical, **except hydrofluoric acid, which eats into any ceramic, so it must never be used.**

To clean the floor of a public area, wait until the place is closed, so the floor will be dry when the place is reopened; otherwise, fence off the cleaned floor until perfectly dry.

## Textured surfaces

These surfaces are normally used in industrial or work environments and require specific measures for their maintenance.

In larger environments, it is advisable to use a washer/drier to ensure perfect cleanliness and hygiene.

Another commonly used method is the high pressure washer.



# chalon pose et entretien

## POSE

Un bon sol dépend non seulement de la qualité des carreaux, mais aussi de toute une série d'éléments qui constituent un seul tout (couche de fond, couche d'un agent liant, joints de dilatation, etc.). C'est pourquoi les opérations de pose sont tout aussi importantes que le choix du carrelage. Il appartient à l'architecte d'établir le type de carrelage à utiliser en fonction du lieu et de l'utilisation du sol ainsi que la meilleure méthode de pose des carreaux. En ce qui concerne les opérations de pose, les séries **Casalgrande Padana** ne sont pas différentes des autres carreaux céramiques et il est donc possible de suivre la méthode traditionnelle en utilisant du mortier de ciment ou d'utiliser des colles ou autres produits adhésifs. Avant de commencer les opérations de pose, il est recommandé de vérifier que les lots de carreaux en grès correspondent bien à la quantité, à la couleur et au calibre nécessaires. Il faut ensuite respecter toutes les normes et les précautions qui sont à la base de la bonne exécution des travaux (préparation de la couche de fond, composition du mortier ou des colles, positionnement des joints de dilatation, nivellement à l'aide du maillet, temps de séchage, etc.). Pour les grandes surfaces, il est absolument nécessaire de positionner les joints avec la plus grande régularité, tandis que pour les petites surfaces, il suffira de laisser un léger écart entre le carrelage et les murs périmétraux. Ce seront ensuite les plinthes qui couvriront l'écart pour donner l'aspect de finition. Après la pose, éviter de marcher sur le sol pendant au moins 2 ou 3 jours. Si le passage s'avère nécessaire, il faudra poser des planches sur le sol. Après la pose, il est recommandé de protéger le sol de manière adéquate jusqu'à la fin des travaux afin d'éviter tout dommage pouvant être causé par des substances abrasives ou par d'autres agents nocifs. Ne pas oublier qu'en cas de pose en suivant la méthode traditionnelle et en absence d'additifs particuliers dans le mortier, il faut attendre même un mois avant de soumettre le sol à toute charge et/ou sollicitation. Même si les carreaux des séries **Casalgrande Padana** sont extrêmement résistants, ils peuvent être façonnés et perforés pour installer les équipements technico-sanitaires en utilisant les outils appropriés.

## REVÊTEMENTS EXTÉRIEURS

Pour les revêtements extérieurs de façades **Casalgrande Padana** met à votre disposition son bureau technique pour vous conseiller les solutions les plus appropriées et pour vous offrir son assistance en phase de projet et de pose.

## PLANCHERS TECHNIQUES

Granitogres, Pietre Native et Granitoker grâce à leurs caractéristiques physico-mécaniques et en particulier à sa très haute résistance mécanique à la flexion et à la compression, la résistance au choc et à l'abrasion, sont tout particulièrement indiquées pour les planchers techniques. Dans ce cas le bureau technique **Casalgrande Padana** est en mesure d'offrir toute l'assistance nécessaire pour trouver une solution à chaque problème.

## ENTRETIEN ET NETTOYAGE DES REVÊTEMENTS DE SOL ET DE MUR

Les revêtements de sol et de mur de **Casalgrande Padana**, qu'ils soient en version naturelle, poncée, lucida ou polie, sont synonymes de beauté, de solidité et de durabilité. Ils n'exigent aucune opération d'entretien particulière, il suffit de suivre les conseils d'entretien suivants :

### Premier nettoyage

Cette opération est généralement effectuée une seule fois avant d'utiliser le revêtement, et il faut obligatoirement l'effectuer après la pose et avant toute utilisation du revêtement sol/mur.

Son but est d'éliminer toute trace de ciment ou de mortier-colle après le jointoiement.

Procéder de la manière suivante :

- Balayer/épousseter le revêtement sol/mur en éliminant toutes traces d'impuretés.
- Humidifier la surface avec de l'eau de manière à bien imprégner les joints afin qu'ils soient ainsi bien protégés de l'action corrosive du nettoyant indiqué ci-dessous. Éviter que le

produit acide puisse entrer au contact d'éléments en acier et en aluminium, ou d'éléments en marbre naturel placés à proximité du revêtement sol/mur.

- Respecter les concentrations indiquées par le fabricant pour l'utilisation du produit nettoyant (quantité à diluer dans l'eau), et passer le produit à l'aide d'une brosse.
- Pendant le temps d'action, à établir en fonction de l'état du sol, frotter les taches les plus persistantes (ex : Résidus de mortier, de mortier-colle, etc.).
- Rincer le revêtement sol/mur avec de l'eau, puis éliminer immédiatement l'eau sale (à la main ou avec un appareil de nettoyage à aspiration d'eau).
- Les nettoyeurs conseillés pour éliminer les résidus de mortier sont les suivants :

### Joints réalisés avec mortier-ciment

Deterprimo plus (Casalgrande Padana), Deterdek (Fila), Keranet (Mapei), Deltaplus (Kerakoll), Viakal (Procter&Gamble), Solvacid (Geal) ou autres produits similaires.

### Joints réalisés avec mortier-époxy

FUGA-SOAP ECO (Kerakoll), KERAPOXY CLEANER (Mapei), TILE CLEANER (Faber), CR10 (Fila), LITHOFIN RESIN-EX (Lithofin), EPOSOLV (GEAL). (Suivre les instructions du fabricant du nettoyant).

Si l'y a lieu, répéter cette première opération de nettoyage.

**Si le premier nettoyage est effectué après avoir utilisé le revêtement sol/mur, avant d'appliquer le nettoyant à base acide, il est conseillé d'éliminer toute éventuelle trace de substance grasse ou similaire en utilisant les nettoyeurs alcalins (dégraissants) prévus à cet effet (voir Nettoyage ordinaire).**

## Surface polie, lucida ou poncée

Il est notoire que les surfaces brillantes ont tendance à se ternir au fil du temps. Dans le cas des produits **Casalgrande Padana**, leurs caractéristiques techniques particulières permettent de ralentir ce processus par rapport à tout autre matériau naturel (marbre, granit, pierres, etc.). Pour conserver plus longtemps l'éclat original du sol, il est conseillé de protéger l'entrée de la pièce avec un tapis ou avec un paillason en cas de pièces donnant sur l'extérieur, en empêchant ainsi que la poussière et/ou d'autres substances abrasives ne puissent se déposer sur le sol. Après le premier lavage avec le produit acide, une légère diminution de la brillance doit être considérée normale, étant due à l'élimination des résidus abrasifs utilisés lors du traitement de surface effectué en usine.

## Nettoyage ordinaire

Pour le nettoyage quotidien, il suffit de laver le revêtement sol/mur avec de l'eau en y diluant des nettoyeurs adaptés aux surfaces en céramique (pour les murs, utiliser des nettoyeurs sous forme de gel).

**La surface des produits Casalgrande Padana étant pratiquement non absorbante, il n'y a aucun besoin de passer ni cire ni autre produit similaire de protection à base de silicone, bien au contraire, ces produits ne doivent jamais être utilisés (ils pourraient créer un film superficiel susceptible de modifier les caractéristiques naturelles du grès cérame). Le sol doit être considéré comme propre lorsqu'il retrouve son aspect d'origine.**

En cas de taches persistantes et difficiles à éliminer par un nettoyage ordinaire, utiliser un nettoyant plus puissant en le laissant agir pendant un temps adéquat, puis frotter avec la vigueur nécessaire jusqu'à ce que le carrelage retrouve son aspect original. Il est intéressant de signaler que le grès résiste aux substances chimiques, à l'exception de l'acide fluorhydrique qui attaque tous les produits céramiques et qui ne doit donc jamais être utilisé. Pour le nettoyage de lieux publics, il est conseillé d'effectuer l'entretien après la fermeture des locaux, afin que le sol soit bien sec avant la réouverture. En alternative, isoler le sol nettoyé jusqu'à ce qu'il soit complètement sec.

## Surfaces en relief

Pour l'entretien de ces surfaces, employées habituellement dans des environnements industriels ou professionnels, il convient de prendre des précautions particulières. Pour les grandes surfaces, il convient d'utiliser des autolaveuses pour garantir un nettoyage optimal et une hygiène parfaite. Une autre méthode consiste à utiliser des machines de nettoyage à l'eau sous pression.

# chalon verlegung und pflege

## VERLEGUNG

Das gute Gelingen eines Bodenbelags hängt nicht nur von der Qualität der Fliesen ab, sondern von einer ganzen Reihe an Elementen (Untergrund, Bindschicht, Dehnungsfugen, usw.), die ein Gesamtsystem bilden. Deshalb sind die Verlegungsarbeiten genauso wichtig, wie die Wahl der Fliesen. Der Planer hat die Aufgabe, je nach Struktur und Bestimmungszweck der Bodenfläche die korrekte Fliesen-Verlegungsmethode und die Art der einzusetzenden Fliesen zu bestimmen. **Casalgrande Padana** unterscheiden sich in Bezug auf die Verlegungsarbeiten nicht von anderen Keramikprodukten, so dass die Verlegung sowohl auf traditionelle Art mit Zementmörtel als auch mit Leimen oder Klebstoffen erfolgen kann. Vor Beginn der Verlegung auf jeglichen Oberflächen ist unbedingt sicher zu stellen, dass das Steinzeug geeignet ist und in der notwendigen Menge und im gewünschten Farbton und Werkmaß zur Verfügung steht. Es müssen zudem alle Vorschriften und Vorkehrungen beachtet werden, die einer korrekten Ausführung der Arbeiten zu Grunde liegen (Vorbereitung des Untergrundes, Zubereitung des Mörtels oder der Kleber, Abbindezeiten, Position der Dehnungsfugen, Anklopfen, usw.). In großflächigen Bereichen sind unbedingt regelmäßig Dehnungsfugen einzuplanen, während es in kleinen Bereichen genügt, ein wenig Abstand zwischen Fliesenfläche und Randmauern zu lassen. Mit der Sockelleiste wird dieser Abstand dann abgedeckt, um den Boden fertig zu stellen. Nach dem Verlegen darf der Boden mindestens 2-3 Tage nicht begangen werden. Falls ein Begehen notwendig sein sollte, müssen zuvor Planken auf den Boden gelegt werden. Nach der Verlegung sollte der Bodenbelag bis zum Abschluss der Bauarbeiten angemessen geschützt werden, um Beschädigungen durch abrasive Substanzen oder andere schädliche Agentien zu vermeiden. Es ist zu berücksichtigen, dass es bei der Verlegung mit dem traditionellen System und ohne spezielle Zusatzstoffe im Mörtel notwendig ist, sogar einen Monat zu warten, bevor der Boden Beanspruchungen und Betriebslasten ausgesetzt wird. Obwohl es sich bei den Platten von **Casalgrande Padana** um hochresistente Materialien handelt, lassen sie sich für die Installation von technisch-sanitären Anlagen unter Verwendung geeigneter Geräte zuschneiden oder bohren.

## AUßENVERKLEIDUNGEN

Für die Verkleidung von Fassaden steht Ihnen das technische Büro von **Casalgrande Padana** zur Verfügung, um die geeignetste Lösung zu finden und um eventuell auch bei der Planung und Verlegung mitzuhelfen.

## DOPPELBÖDEN

Granitogres, Pietre Native und Granitoker ist aufgrund seiner mechanischen Produkteigenschaften und insbesondere seiner Widerstandsfähigkeit gegen Abnutzung, Bruch und druck, Schlag- und Kratzfestigkeit besonders für Doppelböden geeignet. In diesem Fall kann Ihnen das technische Büro von **Casalgrande Padana** die notwendige Unterstützung bei der Lösung aller Probleme anbieten.

## PFLEGE UND REINIGUNG VON BÖDEN UND WANDVERKLEIDUNGEN

Ein Fußboden oder eine Wandverkleidung von **Casalgrande Padana** ist sowohl in der natürlichen wie auch anpolierten, polierten oder geschliffenen Ausführung der Ausdruck von Schönheit, Widerstandsfähigkeit und Langlebigkeit. Die Instandhaltung solcher Beläge verlangt keine besonderen Pflegemaßnahmen, sondern nur die Befolgung der folgenden Reinigungsvorschriften.

### Erstreinigung

Wird normalerweise nur ein Mal vor Beginn der Verwendung des Fußbodens bzw. der Wandverkleidung durchgeführt und muss nach der Verlegung und vor der Nutzung vorgenommen werden.

Sie dient dazu, nach der Verlegung jegliche Spur von Zement oder Fugenmörtel zu entfernen.

Gehen Sie dazu folgendermaßen vor:

- Den Fußboden/die Verkleidung fegen und den groben Schmutz entfernen.
- Die Oberfläche mit Wasser befeuchten, damit die Fugen imprägniert und somit vor der ätzenden Wirkung des unten angegebenen Reinigungsmittels geschützt werden; den Kontakt des säurehaltigen Reinigungsmittels mit Komponenten aus Stahl, Aluminium und Naturmarmor vermeiden, die ggf. am Fußboden/an der Wandverkleidung angrenzen.
- Die vom Hersteller vorgegebene Konzentration des Reinigungsproduktes

(Mischverhältnis mit Wasser) befolgen und mit einer Bürste auftragen (für die Metallica-Serie müssen stark mit Wasser verdünnte säurehaltige Reinigungsmittel verwendet werden; dabei ist ganz besonders auf das Nachspülen und eine vollständige Trocknung des Bodens zu achten..

- Während der Wirkzeit, die je nach Zustand des Fußbodens festzulegen ist, den hartnäckigsten Schmutz (z.B. Mörtel- und Kittrückstände, usw.) abreiben.
- Den Fußboden/die Wandverkleidung mit Wasser abspülen und das Schmutzwasser sofort aufnehmen (von Hand oder mit einer Bodenreinigungsmaschine).
- Die empfohlenen Reinigungsmittel für die Beseitigung von Kittrückständen sind:

#### Mit Zementfugenmörtel erfolgte Verlegung

- Deterprimo plus (Casalgrande Padana), Deterdek (Fila), Keranet (Mapei), Deltaplus (Kerakoll), Viakal (Procter&Gamble), Solvacid (Geal) oder ähnliche.

#### Mit Epoxifugenmörtel erfolgte Verlegung

- FUGA-SOAP ECO (Kerakoll), KERAPOXY CLEANER (Mapei), TILE CLEANER (Faber), CR10 (Fila), LITHOFIN RESIN-EX (Lithofin), EPOSOLV (GEAL). (Die Anweisungen des Reinigungsmittelherstellers beachten).

Falls erforderlich, kann die Erstreinigung wiederholt werden.

Wenn die Erstreinigung erst nach der Benutzung des Fußbodens/der Wandverkleidung erfolgt, müssen vor der Anwendung des säurehaltigen Reinigungsmittels etwaige Fette oder ähnliche Stoffe mit geeigneten Alkalireinigern (Fettlösern) entfernt werden (Siehe Normale Reinigung).

## Geschliffene, polierte und anpolierte Oberflächen

Bekanntlich werden alle glänzenden Oberflächen im Laufe der Zeit matt. Dank ihrer besonderen technischen Eigenschaften erfolgt dieser Vorgang bei den Produkten von **Casalgrande Padana** im Vergleich zu allen anderen natürlichen Materialien (Marmor, Granit, Naturstein, ...) langsamer. Um den ursprünglichen Glanz des Fußbodens jedoch so lange wie möglich zu bewahren, ist es ratsam, den Eingangsbereich, vor allem wenn dieser direkt nach außen führt, mit einer Fußmatte zu schützen, um Staub oder andere Schleifmittel so gut wie möglich vor dem Boden abzufangen. Ein leichter Glanzverlust infolge der ersten säurehaltigen Wäsche des Fußbodens ist als normal zu betrachten, da er auf die Entfernung der Rückstände der für die Oberflächenbearbeitung verwendeten Schleifmittel zurückzuführen ist.

## Normale Reinigung

Für die Alltagsreinigung genügt es, den Fußboden/die Wandverkleidung mit Wasser und normalen Reinigungsmitteln für Keramikflächen zu reinigen (für Wandverkleidungen Gels verwenden). **Da die Oberflächen der Produkte von Casalgrande Padana praktisch nicht aufnahmefähig sind, müssen für ihren Schutz keine Wachse und/oder silikonhaltige Produkte aufgetragen werden. Ganz im Gegenteil sollten diese niemals verwendet werden (sie können einen Oberflächenfilm bilden, der die natürlichen Eigenschaften des Feinsteinzeugs verändert). Der Bodenbelag gilt als sauber, wenn er sein ursprüngliches Aussehen wieder angenommen hat.** Bei beständigen und schwer entfernbaren Flecken, die sich nicht mit einer normalen Reinigung beseitigen lassen, können konzentriertere Reinigungsmittel verwendet werden; diese sollte man für eine angemessene Zeit einwirken lassen und dann angemessen kräftig abreiben, bis die Platten wieder ihr ursprüngliches Aussehen zurück erhalten. Wir weisen darauf hin, dass Steinzeug gegen alle chemischen Mittel beständig ist, **mit Ausnahme von Fluorwasserstoffsäure, die alle Keramikprodukte angreift und daher nicht verwendet werden darf.** In öffentlichen Bereichen sollte die Reinigung nach der Schließzeit vorgenommen werden, damit der Boden bei der Wiedereröffnung trocken ist; anderenfalls muss der gereinigte Bereich bis zur kompletten Trocknung abgesperrt werden.

## Reliefoberflächen

Diese Oberflächen, die in der Regel im Bereich der Industrie oder an Arbeitsplätzen verwendet werden, erfordern für ihre Pflege besondere Maßnahmen. Für große Räumlichkeiten ist der Einsatz von Reinigungsmaschinen empfehlenswert, um eine perfekte Reinigung und Hygiene sicherzustellen. Eine andere Methode, die für diese Art von Bodenbelag verwendet werden kann, ist die Reinigung mit einem Hochdruckreiniger.



CASALGRANDE  
PADANA  
Pave your way

via Statale 467, n. 73 - 42013 Casalgrande (Re) - Italy  
tel + 39 0522 9901 - fax + 39 0522 996121  
info@casalgrandepadana.it - www.casalgrandepadana.com

